

## Serien Ersatzteile

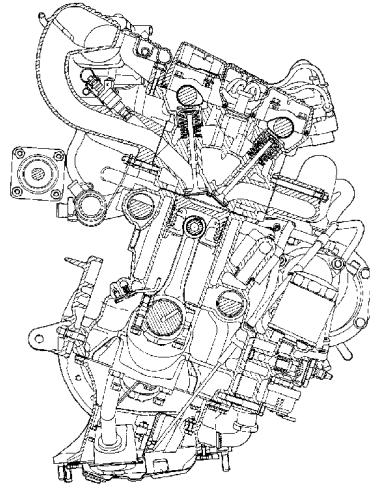

### MOTOR

- 71001 Motor 2000 8 V Integrale
- 71004 Motor 2000 8V Kat. Integrale
- 71010 Motorblock 8 V Kat Integrale
- 71002 Motor 2000 16 V Integrale
- 71012 Motorblock 16 V Integrale
  
- 71075 Zylinderkopf 16 V mit Ventilen
- 71011 Zylinderkopf 16 V leer
- 71111 Zylinderkopf 8 V mit Ventilen und Nockenkästen
- 71190 Zylinderkopf 8 V Kat leer

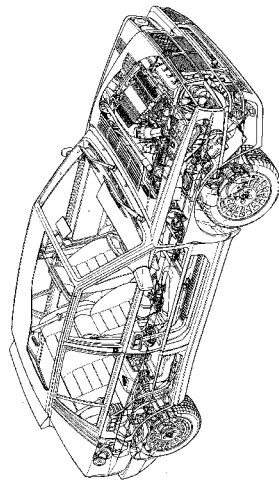

## MOTORDICHTUNGEN

- 71903 Motordichtsatz 1600 Einspritzer  
mit Simmerringen
- 71901 Motordichtsatz 1600 HF Turbo ab 5/86  
mit Simmerringen
- 71905 Motordichtsatz 2000 8 V mit Simmerringen
- 71908 Motordichtsatz 8 V mit Sport ZKD
- 71907 Motordichtsatz 2000 Integrale 16 V  
ohne Simmerringe ORIGINAL LANCIA
- 71200 Satz Simmerringe 16 V ( 6 Stück )
- 71950 Zylinderkopfdichtung 8 V Integrale ohne Kat.  
ORIGINAL LANCIA
- 71951 Zylinderkopfdichtung 8 V Kat. + 16 V  
ORIGINAL LANCIA
- 71201 Satz Simmerringe 8 V 2000 ccm ( 6 Stück )
- 71200 Satz Simmerringe 16 V ( 6 Stück )
- 71210 Simmerring Kurbelwelle vorn  
+ Ausgleichswelle hinten 8/16 V Stk.
- 71211 Simmerring Kubelwelle hinten 8/16 V Stk.
- 71212 Simmerring Ausgleichswelle vorn 8/16V Stk.
- 71213 Simmerring Nockenwelle 16 V Stk.
- 71214 Simmerring Nockenwelle 8 V Stk.
- 71215 Gummistopfen Ausgleichswelle hi. bis 6/91
- 71216 Gummistopfen Ausgleichswelle hi. ab 6/91
- 71960 Krümmerrohrdichtung 2000 mit/ohne Kat 6,5cm
- 71961 Krümmerrohrdichtung 2000 mit Kat. 9,5 cm
- 71962 Auspuffkrümmerdichtung 2000 8 V am Zk
- 71963 Auspuffkrümmerdichtung 2000 16 V am ZK
- 71890 Ventilschaftkappen 16 V Satz
- 21755 Ventilschaftkappen 8 V Satz
- 71975 Nockenwellenkastendichtung 8V ohne Kat.
- 71976 Nockenwellenkastendichtung 8 V Kat.
- 71972 Ventildeckeldichtung 2000 8V
- 71973 Ventildeckeldichtung 16 V 5 Teile
- 71964 Ansaugkrümmerdichtung 2000 8 V
- 71965 Ansaugkrümmerdichtung 2000 16 V
- 71980 Ölwanndeckeldichtung 2000 4WD + 8V Int
- 71981 Ölwanndeckeldichtung 16V + 8V Kat
- 71983 Ölwanndeckeldichtung 16 V Kat
- 71982 Ölwanndichtung oben 2000 ccm außer 16 V Kat
- 71984 Ölwanndichtung oben 16 V Kat.
- 71981 Ölpumpendichtung alle Integrale

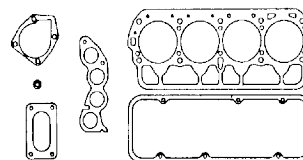

## ZAHNRIEMEN / KEILRIEMEN

- 71058 Zahnriemen 1600 ab 5/86
- 71051 (1) Zahnriemen 2000 8 v
- 71054 (1) Zahnriemen 16 v bis 10/89
- 71055 (1) Zahnriemen 16 v ab 10/89

- 71081 (2) Zahnriemenspannrolle 16 v Int.
- 71080 (2) Zahnriemenspannrolle 2000 ccm 8V

- 71130 Zahnriemen mit Nockenwellenräder und Kurbelwellenrad + Spannrolle 8 v Integrale
- 71156 Zahnriemen mit Nockenwellenräder und Kurbelwellenrad + Spannrolle 16 v Integrale

- 71036 Zahnriemenabdeckung 16 v Intergrale
- 71037 Zahnriemenabdeckung 8 v Integrale

- 77052 Keilriemen Integrale 8 +16 v Lima. + Wapu.
- 80915 Keilriemen für Klimakompressor

- 71053 Keilriemenspannrolle 8+16 v Metallrolle
- 71059 Keilriemenspannrolle 16 v Kat.Kunststoff

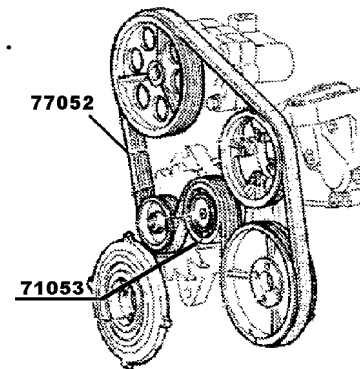
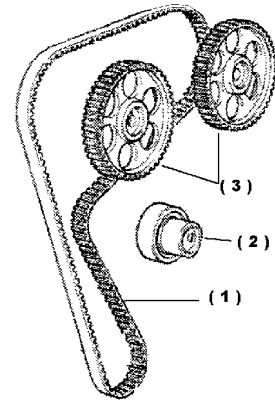

- 71157 Ausgleichswellenriemen mit Wellenrädern Kurbelwellenrad und Spannrad alle Integrale



- 71052 Zahnriemen Ausgleichswellen 2000 ccm
- 71077 Lager in Spannrolle Ausgleichsriemen
- 71078 Umlenklager Steuerriemen (Ausgleichswelle)
- 71076 Lager für Ausgleichswellen Stück

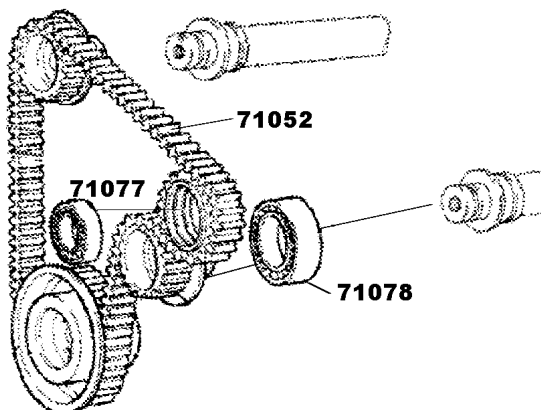

**71076**

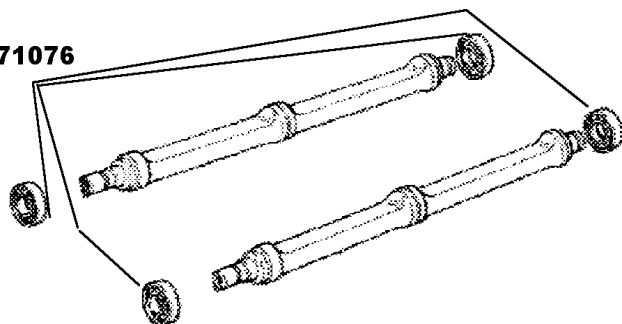

## MOTOR

- 41655 Einlaßventil 1,6GT + 1600 HF + 2000 4WD  
 41653 Auslaßventil 1,6GT + 1600 HF + 2000 4WD
- 71084 Einlaßventil 8 V Integrale  
 71085 Auslaßventil 8 V Integrale
- 71082 Auslaßventil 16 V Integrale TRW  
 71083 Einlaßventil 16 V Intergale TRW  
 71163 Auslaßventil 16 V Integrale original LANCIA  
 71164 Einlaßventil 16 V Intergale original LANCIA
- 71134 (8) Einlaßventilführung 8 V Int. + 0,05  
 71132 (8) Einlaßventilführung 16 V Int. + 0,05  
 71135 (7) Auslaßventilführung 8 V Int. + 0,05  
 71133 (7) Auslaßventilführung 16 V Int. + 0,05
- 77130 (1) Tassenstößel alle Integrale Stück.
- 41073 (3) Ventildfeder innen  
 41074 (4) Ventildfeder außen
- 71126 (2) Federteller oben 8 V  
 71127 (2) Federteller oben 16 V  
 71125 (5) Federteller unten alle  
 71089 (6) Scheibe unter Federteller  
 71137 (9) Ventilkeil 8 v  
 71138 (9) Ventilkeil 16 v

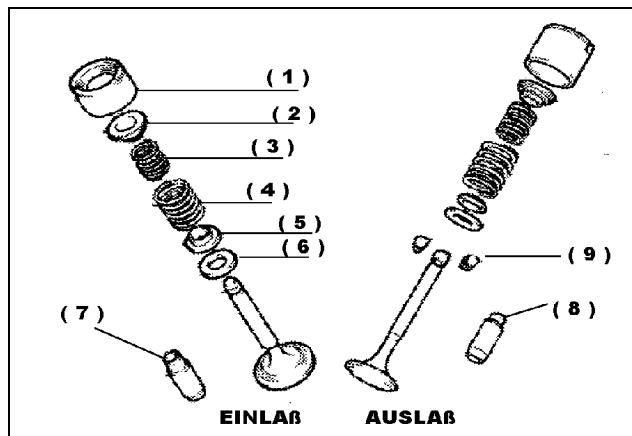

- 71075 Zylinderkopf 16V mit Ventilen / ohne Wellen  
 71011 Zylinderkopf 16 v ohne Ventile ohne Wellen
- 71107 Ventildeckel 16 V schwarz ohne Kerzenabdeckung  
 71106 Ventildeckel Kerzenabdeckung 16 V schwarz
- 71111 Zylinderkopf 8 V Kat komplett mit Kästen  
 ohne Wellen. ( Auch ohne Kat.verwendbar )  
 71190 Zylinderkopf 8 V Kat. Ohne Kästen / Ventile
- 71043 Einlaßnockenwelle 8 V Integrale auch Kat.  
 71032 Auslaßnockenwelle 8 V Integrale auch Kat.  
 71041 Einlaßnockenwelle 16 V  
 71042 Auslaßnockenwelle 16 V
- 41098 Zylinderkopfschraube 8 V Int. Serie Stk.  
 71095 Zylinderkopfschraube 16 V Serie Stk.

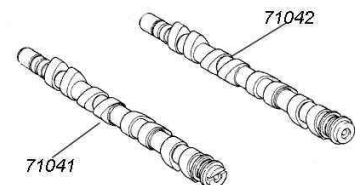

71136 Unterlegscheibe unter Kopfschraube Stk.  
71068 Kolben Std 8 V Int. kein Kat.  
71067 Kolben + 0,40 8 V Int.kein Kat.Satz



71128 Kolben Std 8 V Int. Kat. Satz  
71129 Kolben + 0,40 8 V Int. Kat.Satz

71069 Kolben Std 16 V Int. Satz  
71070 Kolben + 0,40 16 V Int. Satz  
71131 Kolben + 0,60 16 V Int. Satz

71066 Kolbenringe Std. 84,00 (1,5 / 2 / 3,9 )  
71122 Kolbenringe Std. 84,00 (1,5 / 1,5 / 3 )

71073 Pleuel 8 V Integrale  
71072 Pleuel 16 V



71145 Pleuelschrauben Satz 8 Stück alle Integrale  
( Sollten immer erneuert werden )

71056 Kurbelwelle 8V Integrale mit Lagern  
71057 Kurbelwelle 16 V + 8V Kat. mit Lagern

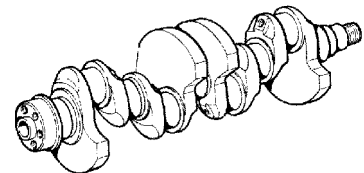

41316 Hauptlager alle 2000 Std.  
71400 Hauptlager alle 2000 + 0,10)  
71401 Hauptlager alle 2000 + 0,20 71402

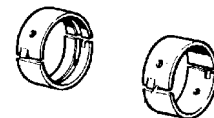

71407 Pleuellager 2000 8 V Std.  
71408 Pleuellager 2000 8 V + 0,10  
71405 Pleuellager 16 V Std.  
71406 Pleuellager 16 V + 0,10

41530 Anlaufscheiben Kurbelwelle alle 2000

71040 Schwungrad 2000 8 + 16 V

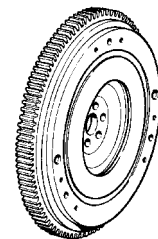

71035 Ölpumpe alle 2000 ab Bj.88

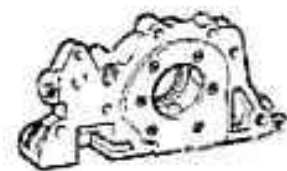

71074 Ölspritzdüsen im Motorblock Stk.

71104 Ölkühler 1600/2000 HF  
71088 Ölkühler Integrale außer EVO  
71099 Ölkühler EVO

71180 Ölkühlerschlauch rechts 8V Integrale  
71181 Ölkühlerschlauch links 8V Integrale  
71182 Ölkühlerschlauch rechts 8V Kat + 16V  
71183 Ölkühlerschlauch links 8V Kat + 16V  
71184 Ölkühlerschlauch rechts EVO  
71185 Ölkühlerschlauch links EVO

## KRAFTSTOFFANLAGE / EINSPRITZANLAGE

- |       |   |   |
|-------|---|---|
| 71103 | Benzinpumpe elektrisch ( Im Tank )                                  |    |
| 71062 | Kraftstofffilter alle Einspritzer                                   |    |
| 71108 | Benzindruckregler 16 V ohne Kat.                                    |    |
| 71109 | Benzindruckregler alle außer 16 V ohne Kat.                         |   |
| 71170 | Einspritzleitung mit Düsen alle 16 V                                |    |
| 71171 | Einspritzdüse 16 V <span style="float: right;">Stk</span>           |   |
| 71172 | Einspritzleitung mit Düsen 8 V Kat.                                 |   |
| 71173 | Einspritzleitung mit Düsen 8 V                                      |   |
| 71174 | Einspritzdüse 8 V   |   |
| 71152 | Drosselklappe mit Schalter 8 V ohne Kat.                            |   |
| 71153 | Drosselklappe mit Schalter 8 V Kat.                                 |   |
| 71151 | Drosselklappe mit Schalter 16 V ohne Kat.                           |   |
| 71150 | Drosselklappe mit Schalter 16 V Kat.                                |   |
| 71155 | Drosselklappenschalter alle 4 WD                                    |  |
| 71160 | Absolutdruckmesser APS 02/03<br>alle außer 16 V Kat jeweils 1 Stück |  |
| 71161 | Absolutdruckmesser APS 05/01<br>16 V ohne Kat. ( Der 2. Zu 71160 )  |   |
| 71162 | Absolutdruckmesser PRT 06/00<br>16 V Kat                            |   |
| 71105 | Leerlaufsteller Integrale   |   |
| 76034 | Thermofühler für Motorsteuerung<br>( Im Thermostatgehäuse )         |  |
| 76037 | Lufttemperaturregeber im Ansaugkrümmer                              |   |
| 71115 | Ansaugkrümmer 8V Int. Ohne Düsen + Drosselklappe                    |   |
| 71250 | Tankdeckel Integrale  |   |
| 71251 | Tankdeckel EVO mit Schlüssel  |   |

## TURBOLADER/LADELUFT

- 71958 Spezial Metaldichtung zwischen Turbo und Krümmer
- 72099 Turbolader 8 V Int. Neuteil
- 72095 Turbolader 8 V Int. Kat. Neuteil
- 72098 Turbolader 16V Int Neuteil
- 72093 Turbolader 16 V Int. Kat. ( Seidici) Neuteil
- 72082 Stehbolzen Befestigung Krümmer zum Turbo  
Turbo zum Turborohr  
Turborohr zum ersten Auspuffrohr
- 72079 Spezialmutter für 82082

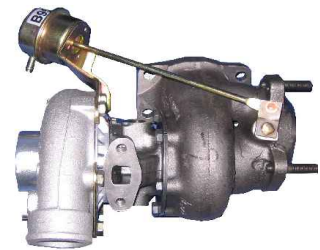

- 71186 Ölrohr oben zum Turbo 16 V
- 71187 Ölrohr oben zum Turbo 8 V
- 71941 Dichtung am Turbo für 71986 / 7
- 71940 Dichtung Rücklaufstutzen Turbo unten
- 71188 Siliconschlauch Ölrücklauf Turbo 8V
- 71189 Siliconschlauch Ölrücklauf Turbo 16V  
Turbo in den Motorblock
- 71179 Siliconschlauch Ölrücklauf 16 V  
in die Ölwanne
- 71178 Siliconschlauch Ölrücklauf 16 V Kat.
- 72155 Ladeluftkühler Integrale
- 72066 Pop-off Ventil alle Integrale
- 71140 Ladeluftschlauch unten alle Intergale
- 71141 Ladeluftschlauch 16 V oben
- 71142 Ladeluftschlauch 8 V oben
- 71143 Ladeluftschlauch 2,0 4 WD Turbo oben

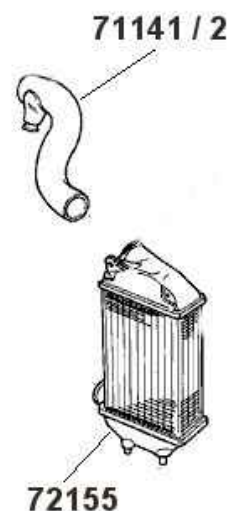
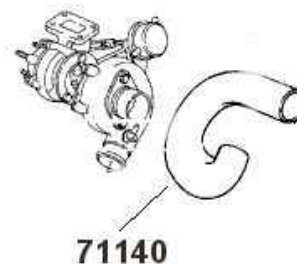
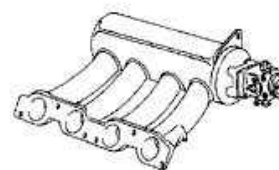
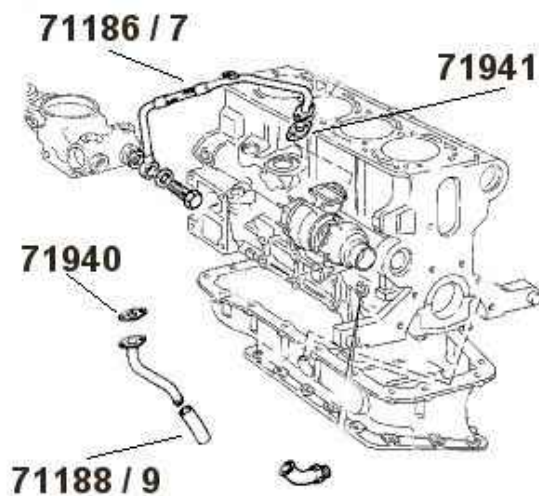

## GASZÜGE

- 71120 Gaszug 2000 4WD / 8V Int.
- 71121 Gaszug 16 V Integrale

## FILTER

71101 Luftfilter alle ab 6/86 außer Diesel

71062 Kraftstofffilter alle Einspritzer

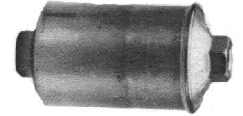

011700 Ölfilter 1600 Turbo 2000 4 WD + Integrale

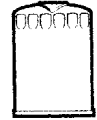

## WERKZEUG / MOTOR

48152 Ventileinstellwerkzeug 8 V Doppelnockenmotor  
zum halten des Tassenstößels

78152 Ventileinstellwerkzeug 16 V  
zum halten des Tassenstößels

28155 Ventileinstellplatten SATZ 3,10 bis 5,10  
164 stück in Holzkiste



78154 Ölfilterschlüssel ( zum lösen ) original Lancia



78155 Zentrierdorn Kupplung



78156 Hülse zur demontage Kupplungslager 8V Kat 16 V



## MOTORAUFHÄNGUNGEN / GETRIEBEAUFHÄNGUNG

71091 Motoraufhängungslager hinten unten  
alle 4 WD



71092 Motorlager vorn rechts alle 4 WD



74237 Gummibuchse im Motolager oben Stück  
In der Stange und im Motorhalter



71090 Getriebeaufhängungslager vorn unten



71094 Getriebeaufhängungsbuchse oben



## AUSPUFFANLAGE

### Delta/PRISMA 1300+1500 Bj. ab 9/79 ohne Kat.

72105	Krümmerrrohr vorn	1300
72108	Krümmerrrohr vorn	1500
72106	Mitteldämpfer	bis 4/86
72109	Mitteldämpfer	ab 5/86
72107	Endschalldämpfer	Delta 1300 + 1500
72123	Endschalldämpfer	Prisma 1/83 - 4/87
72127	Endschalldämpfer	Prisma 5/87 - 89

### Delta/PRISMA 1600 GT 11/82 bis 4/86 ohne Kat.

72110	Krümmerrrohr vorn	
72111	Mittelschalldämpfer	
72112	Endschalldämpfer	Delta
72124	Endschalldämpfer	Prisma

### Delta/PRISMA 1600 GT i.e.ab 5/86 ohne Kat.

72115	Krümmerrrohr vorn	
72116	Mittelschalldämpfer	
72112	Endschalldämpfer	Delta
72127	Endschalldämpfer	Pisma

### DELTA/PRISMA 1600 i.e. ab 86 mit Kat.

72129	Krümmerrrohr vorn	
72130	Auspuffrohr mitte hinter KAT.	
72112	Endschalldämpfer	Delta
72127	Endschalldämpfer	Prisma
72083	Katalysator	

### Delta 1600 HF Turbo 5/83 bis 4/86 ohne Kat.

72120	Krümmerrrohr vorn	
77121	Mittelschalldämpfer	
72122	Endschalldämpfer	

### Delta 1600 ie Turbo ab 5/86 ohne Kat.

72125	Krümmerrrohr vorn	
72126	Mittelschalldämpfer	
72122	Endschalldämpfer	

### DELTA 1600 ie HF Turbo ab 5/86 mit Kat.

72128	Krümmerrrohr vorn	
72131	Auspuffrohr mitte hinter Kat.	
72122	Endschalldämpfer	

## AUSPUFFANLAGE

### Delta 2000 HF 4 WD + 8 V + 16 V Integrale

- 72150 Lambdasonde
- 72084 Katalysator alle 4 WD  
71959 Dichtung vorm Kat. ( 3 Loch )
- 71960 Dichtung Rohr vorn für Rohr 72100 + 72096  
71961 Dichtung Rohr vorn mit Kat.für 72097  
71958 Spezial Metalldichtung zwischen Turbo und Krümmer
- 71910 Dichtkonus zwischen den Rohren Stk.  
71912 Dichtkonus für Sportanlage 65 mmStk.
- 72121 Auspuffaufhängungsgummi alle Integrale Stk.
- 72113 Auspuffkrümmer 2000 4WD+ 8V Int.  
72137 Auspuffkrümmer 8 V Kat.  
72134 Auspuffkrümmer 16 V Int.
- 72082 Stehbolzen Befestigung Krümmer zum Turbo  
Turbo zum Turborohr  
Turborohr zum ersten Auspuffrohr  
72079 Spezialmutter für 82082
- 72096 Auspuffrohr vorn 6,5 cm Lochabstand am Flansch  
8 V Kat. außer EVO  
72097 Auspuffrohr vorn 9,5 cm Lochabstand am Flansch  
8 V Kat.+ 16 V KAT ( mit Metallkat im Rohr)  
72100 Auspuffrohr vorn  
Integrale 8 V +16 V + 2000 4 WD  
72101 Auspuffrohr mitte  
Integrale 8 V + 16V + 2000 4 WD  
72102 Auspuffendtopf ( auch 8 V Kat.)  
Integrale 8 V + 16 V + 2000 4 WD



### DELTA Integrale EVO 3

- 72100 Auspuffrohr vorn 16 V ohne Kat.  
72097 Auspuffrohr vorn 8 V 16 v Kat.  
72117 Auspuffrohr mitte 16 v ohne Kat  
72133 Auspuffrohr mitte Kat.  
72118 Auspuffendtopf

## KÜHLUNG

- 72012 Wasserpumpe 2000 HF 4 WD  
72011 Wasserpumpe Integrale 8 V  
72013 Wasserpumpe Integrale 16 V
- 71966 Dichtung Wasserpumpe zum Block  
71967 Dichtung Wasserpumpe zum Rohr
- 72055 Ausgleichsbehälter 8 V Int. mit Sensor  
72058 Ausgleichsbehälter 8 v Kat + 16 V ohne Sensor
- 72059 Wasserstandssensor im Ausgleichsbehälter  
72056 Deckel Ausgleichsbehälter
- 72022 Thermostat 2000 4 WD + Integrale 8 V  
72025 Thermostat 16 V Integrale  
72026 Thermostatgehäuse 8 V Kat.Int. Komplett  
72027 Thermostatgehäuse 8 V Int.
- 72051 Kühler Delta alle Integrale
- 72060 Kühlerlüfter mit Rahmen Integrale  
72061 Widerstand im Lüftergehäuse für den Lüfter
- 72030 Kühlerschlauch unten 8V ohne Kat.  
72035 Kühlerschlauch unten 8V Kat. / 16 V / 16v Kat.  
72031 Kühlerschlauch oben 8 V / 8 V Kat  
72034 Kühlerschlauch oben 16v / 16v Kat
- 72033 Wasserschlauch Rohr unter Ansaugkrümmer
- 72024 Thermoschalter Kühlerlüfter alle Int.  
72019 Thermofühler für Anzeige 16 V  
72018 Thermofühler für Anzeige 8 V

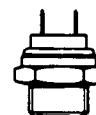
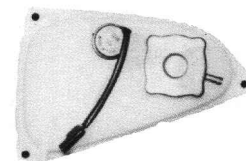

## HEIZUNG / KLIMAAANLAGE

- 72041 Heizungshahn am Heizungskühler
- 72070 Klimaanlagefilter Motorraum  
80915 Keilriemen für Kompressor



## LENKUNG

- 74330 Spurstangenkopf 14 x 1,5 bis 5/86  
74331 Spurstangenkopf 12 x 1,5  
ab 5/86 2000 4 WD + 8V Integrale  
74332 Spurstangenkopf Integrale 16 V+ 8 V Kat.  
74333 Spurstangenkopf EVO
- 74320 Servolenkung Intergale 2000 4 WD + 8V  
74321 Servolenkung Integrale 8 V Kat.+ 16 V  
74322 Servolenkung EVO
- 74340 Lenkmanschetten Integrale außer EVO Satz  
74341 Lenkmanschetten EVO Satz

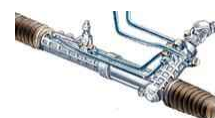

## KUPPLUNG

### DELTA INTEGRALE 8 V ohne Kat.

- 73231 Kupplungssatz Integrale  
Scheibe / Automat / Lager
- 43202 Kupplungsscheibe  
43213 Kupplungsautomat  
73220 Ausrücklager

### DELTA INTEGRALE 16 V / 8 V Kat.

- 73230 Kupplungssatz Integrale 16 V + 8 V Kat.  
Scheibe / Automat /Ausrücklager ORIGINAL
- 73234 Kupplungsautomat  
73233 Kupplungsscheibe  
73221 Ausrücklager 16 V

## KUPPLUNGBETÄTIGUNG / GETRIEBE

- 73151 Kupplungsgeberzylinder 8 V Kat + 16V



- 73150 Kupplungsnehmerzylinder 8 V Kat + 16 V



- 73152 Kupplungsschlauch 8 V Kat + 16 V  
zwei Seiten Außengewinde



- 73153 Kupplungsschlauch 8 V Kat + 16 V  
eine Seite Außengewinde  
eine Seite Innengewinde



- 74299 Kupplungszug 8 V Integrale

- 73250 Getriebedichtsatz Allrad  
73252 Führungslager Ausrücklager mit Simmerring

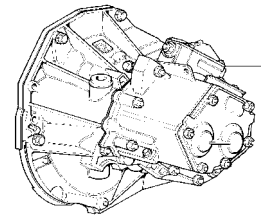

- 73550 Schaltgetriebe 2000 4 WD + 8V Integrale  
73553 Schaltgetriebe 16 V  
73551 Schaltgetriebe 8 V Kat

- 73555 Verteilergetriebe alle Integrale  
73253 Dichtsatz Verteilergetriebe 4 WD / 8V nicht Kat.  
73254 Dichtsatz Verteilergetriebe 8V Kat / 16 V

- 73556 Hinterachsgetriebe komplett alle Integrale



## TACHOWELLEN

- 73300 Tachowelle oberer Teil alle 2000  
73301 Tachowelle unterer Teil alle 2000

## FELGEN

78026	Felge 6 x 15 8 V Integrale	
78025	Felge 7 x 15 16 V Integrale	
78027	Felge 7,5 x 15 EVO	
78028	Felge 7,5 x 15 EVO Campione weiß	
78029	Felge 7,5 x 16 EVO Seidici	
78024	Felge 7,5 x 16 Final Edition EVO ( Grau )	
74244	Radbolzen Integrale	Stk.
48012	Felgenkappe blau mit Lancia Wappen	Stk.
28201	Felgenkappe rot mit ABARTH Scorpion	Stk.
28213	Felgenkappe wie 28201 nur gelb	Stk.
28214	Felgenkappe mit ABARTH Wappen	Stk.



28201

## RADLAGER / RADNABEN

24116	Radlager 1300+1500 +1600 vorn 2000 4 WD vorn + hinten	
24121	Radlager Rep.Satz wie 24116	
24115	Radlager Integrale vorn EVO vorn + hinten	
004111	Radlager Rep. Satz Integrale vorn	
24116	Radlager Integrale hinten außer EVO	
74250	Radnabe vorn Intergrale außer EVO	Stk.
74249	Radnabe vorn/hinten EVO	Stk.
74210	Achsmutter Integrale vorn EVO vorn + hinten	Stk.
24201	Achsmutter Integrale hinten	Stk.

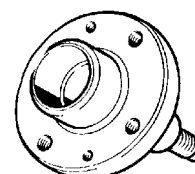
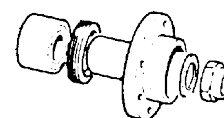

## ANTRIEB

74190	Gelenkwelle EVO vorn komplett Stück
24307	Antriebswellengelenk innen alle. Stk.
74200	Antriebswellengelenk 2000 HF 4WD vo. + hi. außen 8V Integrale hinten außen
44205	Antriebswellengelenk 8V Integrale vorn außen
74201	Antriebswellengelenk 8V Kat.+ 16 V vorn außen EVO vorn + hinten außen
74202	Antriebswellengelenk 8V Kat + 16V hinten außen
24206	Gelenkwellenschraube am Getriebe
73104	Achsmanschette 2000 4WD vorn außen Stk.
73105	Achsmanschette 2000 4WD hin. außen Stk.
73101	Achsmanschette außen alle Int. vo.+hi. St
73102	Achsmanschette innen 4WD außer EVO Stk. Vorn + hinten
73103	Achsmanschette innen EVO Stk. vorn + hinten
23010	Befestigungsschellen INOX Satz Manschette passt für alle Manschetten
24307	Kardanwellengelenk vorne am Verteilergetriebe
74205	Kreuzgelenk Kardanwelle mitte Stk.
74206	Lagerung Kardanwelle mitte

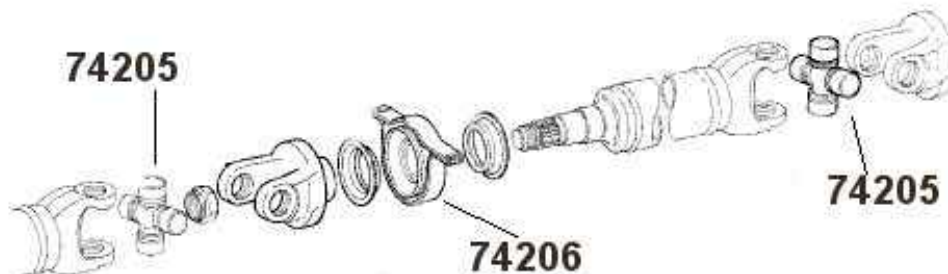
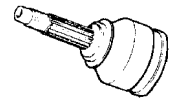

74207	Lager im Schubrohr hinten alle Integrale
74211	Gummilager um Schubrohr

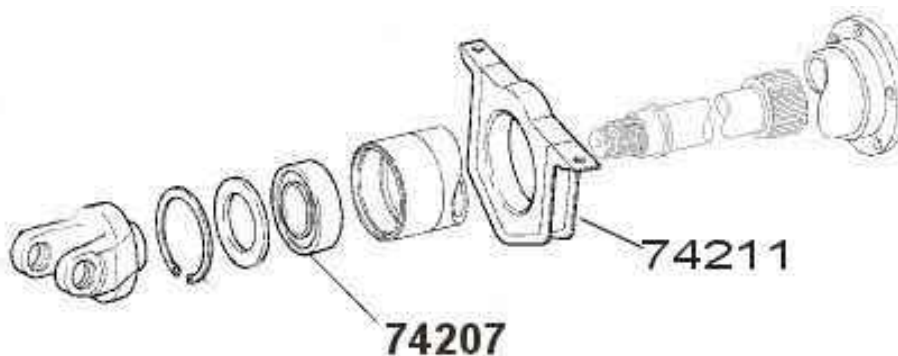

## VORDERACHSE

74265 Stabilisator vorn EVO kompl.mit Gelenkstangen  
74241 Stabilisatorgelenkstange EVO vorn Stk.



74243 Stabilisator vorn Integrale außer EVO  
74235 Stabilisatorgummienstück vorn außen Stk.  
Integrale außer EVO



74050 Tragarmkopf Querlenker außer Integrale  
74051 Tragarmkopf Querlenker Integrale  
8 + 16 V außer Evo  
74052 Tragarmkopf Querlenker vorn EVO



74220 Querlenker vorn unten re. 1,3 + 1,5  
mit Tragarmkopf  
74221 Querlenker vorn unten li. 1,3 + 1,5  
mit Tragarmkopf  
74224 Querlenker vorn rechts 1600 + 2000 4 WD  
74228 Querlenker vorn links 1600 + 2000 4 WD



74222 Querlenker Integrale vorn rechts komplett  
mit Tragarmkopf und Zugstrebe  
74223 Querlenker Integrale vorn links komplett  
mit Tragarmkopf und Zugstrebe

74262 Querlenker vorn links EVO  
74261 Querlenker vorn rechts EVO

74218 Querlenkeraufnahme vorn rechts 8V Int  
74219 Querlenkeraufnahme vorn links 8V Int  
74216 Querlenkeraufnahme vorn re. 8V Kat+ 16 V  
74217 Querlenkeraufnahme vorn li. 8V Kat+ 16 V  
74214 Querlenkeraufnahme vorn rechts EVO  
74215 Querlenkeraufnahme vorn links EVO



74236 Querlenkeraufnahme hinten Int.außer EVO  
für Bolzen 74230  
74242 Querlenkeraufnahme hinten EVO



74230 Querlenker Bef. Bolzen hinten an 74236  
Integrale außer EVO



74266 Achsschenkel EVO vorn links  
74267 Achsschenkel EVO vorn rechts

## HINTERACHSE

74240 Stabilisatorgummiendstück hinten außen Stk.  
Alle Integrale



74237 Gummibuchse Achsschenkel hinten unten Stk.  
2000 HF / Integrale / EVO

(Befestigung. für Schubstrebe 44230/1 )

74270 Silentbuchse in Schubstrebe alle Integrale



44230 Schubstrebe Hinterachse rechts  
Integrale außer EVO

44231 Schubstrebe Hinterachse links  
Integrale außer EVO

74254 Schubstrebe Hinterachse rechts EVO

74255 Schubstrebe Hinterachse links EVO

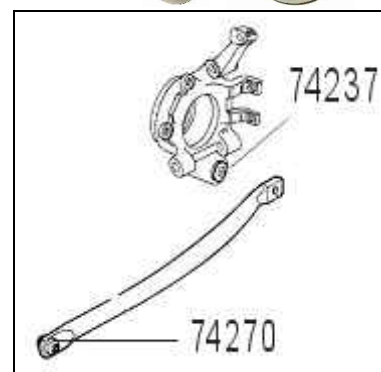

74258 Querlenker Hinterachse hi. re. Integrale

74259 Querlenker Hinterachse hi. li. Integrale

74256 Querlenker Hinterachse hi. rechts EVO

74257 Querlenker Hinterachse hi. links EVO

74260 Querlenkerstange Hinterachse vorn EVO einstellbar  
links + rechts gleich mit Köpfen Stk.

74301 Spurstangenkopf Hinterachse Linksgewinde Stk.

74302 Spurstangenkopf Hinterachse Rechtsgewinde Stk.

74263 Schraube für Querlenker Innen und außen Stk.

74280 Schrauben Satz ( 4 Stück ) 74263

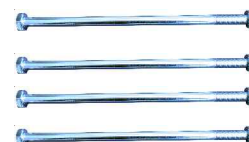

74212 Hinterachsträger alle Integrale

74208 Aufhängungsgummilager Achsträger unten

74209 Aufhängungsgummilager Achsträger oben

74268 Achsschenkel EVO hinten links

74269 Achsschenkel EVO hinten rechts

74199 Gummilager Aufhängung für Hinterachsdifferenzial

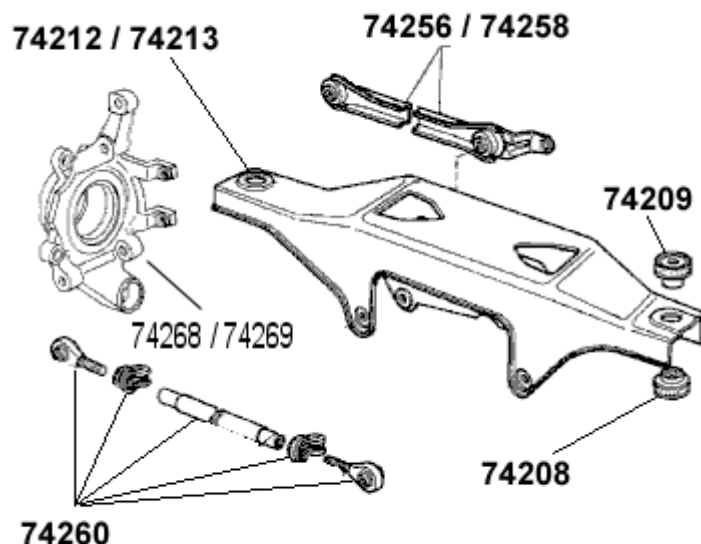

## FEDERBEINE / STOSDÄMPFER

74115 Federbeinlager vorn oben bis 5/86 Stk.  
 74109 Federbeinlager vorn oben ab 6/86 oh. Servo  
 74111 Federbeinlager vorn oben 8V+16V Integrale Stk.  
 74118 Federbeinlager vorn oben EVO Stk.



74121 Federbeinlager hinten oben alle ab 86 Stk.

74100 Federbein 1300+1500+1600 80 bis 1/86  
hinten links

74101 Federbein 1300 +1500+1600 80 bis 1/86  
hinten rechts

74104 Federbein 1300+1500+1600 vo.11.82 bis 1/86

74112 Federbein 1300+1500+1600 ab 2/86vorn

74113 Federbein 1300+1500+1600 ab 2/86 hi. li.

74114 Federbein 1300+1500+1600 ab 2/86 hi. re.

74107 Federbein 4 WD + 8 V Integrale vorn

74108 Federbein 4 WD + 8 V Integrale hinten

74105 Federbein vorn Integrale 8 V KAT. +16 V

74106 Federbein hinten Integr. 8 V Kat. +16 V  
(16 V Federbeine sind verstärkt und auch für den 8 V ohne Kat verwendbar)

74120 Federbein EVO vorn

74119 Federbein EVO hinten



74122 Manschette Federbein hinten alle Integrale

74125 Manschette Federbein vorn alle Integrale



74123 Anschlag Federbein hinten alle Integrale

74123 Anschlag Federbein vorn 8 V ohne Kat Int.



74124 Anschlag Federbein vorn 8v Kat + 16 V Integrale



74126 Anschlag Federbein vorn Evo

## HANDBREMSSEILE / PEDALGUMMI

45274 Pedalgummi Bremse/Kupplung Stück

75152 Handbremsseil 1600 bis B.j.8/86

75153 Handbremsseil 1600 ab Bj.8/86

75154 Handbremsseil Integrale außer EVO

75155 Handbremsseil EVO

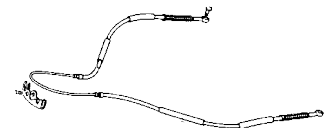

## BREMSBELÄGE

- 75120 Bremsbeläge vorn  
2000 4 WD + 1600 HF ab 86 innenbelüftet  
75121 Bremsbeläge Integrale vorn Zubehör  
75119 Bremsbeläge Integrale vorn original Lancia  
005052 Bremsbeläge hinten Integrale
- 75128 Bremsbeläge EVO 3 vorn BREMBO  
75214 Haltestifte für 75128 mit Halteblech pro Seite  
75129 Bremsbeläge hinten EVO 3

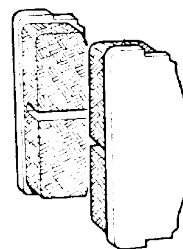

## BREMSZANGEN / ZYLINDER

- 75419 Bremszange vorn rechts Integrale  
75420 Bremszange vorn links Integrale  
75410 Bremszange hinten links NEU außer EVO  
75411 Bremszange hinten rechts NEU außer EVO
- 75413 Bremszange vorn rechts EVO (Brembo)  
75414 Bremszange vorn links EVO (Brembo)  
75416 Bremszange hinten links EVO  
75415 Bremszange hinten rechts EVO
- 75210 Reparatur Satz Integrale hinten (Satz pro Achse)  
( 2 Dicht + 2 Staubmannschetten)  
75211 Reparatur Satz Integrale vorn (Satz pro Achse)  
( 2 Dicht + 2 Staubmannschetten)
- 75212 Reparatur Satz EVO Brembo vorn (pro Bremszange)  
( 4 Staubmannschetten )  
75213 Reparatur Satz EVO Brembo vorn (pro Bremszange)  
( 4 Dicht + 4 Staubmannschetten)
- 75209 Reparatur Satz EVO hinten (Satz pro Achse)  
Bremszange ( 2 Dicht + 2 Staubmannschetten)



## BREMSSCHEIBEN

- 75126 Bremsscheibe 1600 GT ab 82-  
1600 HF 83-86  
1600 HF Turbo 83-86  
1600 Gt i.e.
- 005129 Bremsscheibe 2000 4 WD ab 86  
1600 HF turbo ab 86
- 75125 Bremsscheibe Integrale vorn außer EVO  
25125 Bremsscheibe alle hinten außer EVO
- 75130 Bremsscheibe Integrale EVO 3 vorn BREMBO  
75131 Bremsscheibe EVO 3 hinten



## BREMSSCHLÄUCHE

- 75101 Bremsschlauch vorn 4WD außer EVO Stk.  
75102 Bremsschlauch hin. 4WD außer EVO Stk.
- 75103 Bremsschlauch vorn EVO Stk.  
75104 Bremsschlauch hinten EVO Stk.

## BREMSKRAFTREGLER

- 75300 Bremskraftregler 8 V Integrale  
75301 Bremskraftregler 8 V kat. + 16 V + EVO

## BREMSKRAFTVERSTÄRKER / HAUPTBREMSZYLINDER

- 75500 Hauptbremszylinder mit Verstärker 8 V Integrale  
75501 Hauptbremszylinder mit Verstärker 8 V Kat / 16 V  
75502 Hauptbremszylinder mit Verstärker EVO  
  
75503 Hauptbremszylinder Integrale außer EVO einzeln  
75505 Hauptbremszylinder EVO einzeln



## ABS

- 75560 ABS Sensor Integrale und EVO vorn rechts  
75561 ABS Sensor Integrale und EVO vorn links  
75562 ABS Sensor Integrale und EVO hinten rechts  
75563 ABS Sensor Integrale und EVO hinten links

## ELEKTRIK

- 76201 Lichtmaschine alle Integrale  
76301 Anlasser ab 4/86 Alle  
  
76420 Zündschloß Integrale außer EVO  
76421 Zündschloß EVO  
  
76410 Rückwärtsgangschalter Integrale bis 10/91  
76411 Rückwärtsgangschalter Integrale ab 10/91  
  
26453 Öldruckschalter ( Lampe ) HF 2000 4 WD  
26450 Öldruckschalter ( Lampe ) 8 V + 16 V  
76450 Öldruckschalter ( Lampe ) 8V Kat. + EVO  
  
26452 Öldruckgeber ( Zeiger ) HF 2000 4 WD  
76452 Öldruckgeber ( Zeiger ) 8V  
76451 Öldruckgeber ( Zeiger ) 8V Kat + 16V + EVO  
  
76449 Geber für Ölstandsanzeige  
  
72024 Thermoschalter für Lüfter im Kühler  
alle Integrale  
72019 Thermofühler für Anzeige 16 V  
72018 Thermofühler für Anzeige 8 V  
  
76400 Lenkradkombischalter 4 WD 8 / 16 V Integrale  
76399 Lenkradkombischalter Integrale 8 V Kat.  
76398 Lenkradkombischalter EVO  
  
76500 Fensterheberschalter bis 10/ 88  
76501 Fensterheberschalter ab 10/88

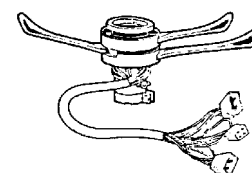
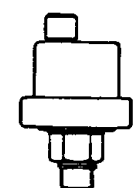
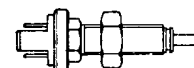
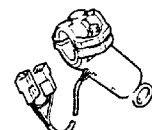
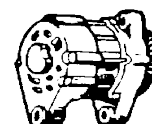

## ZÜNDUNG

76100 Zündkerze entstört alle 2000 ccm Stück  
original entstört

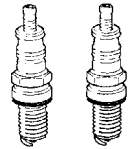

76030 Verteilerkappe alle Integrale

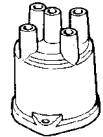

76032 Verteilerfinger 2000 HF + 8V Integrale  
1600 bis 5/92

76031 Verteilerfinger 8 V Kat. + 16 V + EVO  
1600 ab 5/92



76020 Impulsgeber im Verteiler  
1600 ab 86 + alle Integrale außer 16 V Kat



76022 Zündmodul an Zündspule alle Integrale



76036 Verteiler alle Integrale außer 16 V Kat  
76039 Dichtungssatz Verteiler (Simmering / Dichtring)



76038 Verteilerdose EVO 16 V KAT



76043 Impulsgeber in Verteilerdose 16 V Kat.



76023 Zündspule 16 V Kat Stück

76033 OT Geber an der Kurbelwelle alle Modelle



71123 Klopfsensor alle außer SEIDICI  
71124 Klopfsensor SEIDICI

76040 Zündkabelsatz 8 V 2000 ccm  
76041 Zündkabelsatz 16 V  
76042 Zündkabelsatz 16 V Kat.

## SCHEINWERFER

- 76700 Scheinwerfer Delta rechts 79 bis 5/86  
76701 Scheinwerfer Delta links 79 bis 5/86  
76705 Scheinwerfer Delta rechts ab 5/86  
außer Allrad  
76706 Scheinwerfer Delta links ab 5/86  
außer Allrad  
76703 Scheinwerfer Delta rechts ab 6/91  
außer Allrad weißer Blinker  
76704 Scheinwerfer Delta links ab 6/91  
außer Allrad weißer Blinker
- 76707 Scheinwerfer Prisma rechts bis 3/85  
76708 Scheinwerfer Prisma links bis 3/85  
76709 Scheinwerfer Prisma rechts ab 5/86  
76710 Scheinwerfer Prisma links ab 5/86
- 76742 Abblendscheinwerfer 2000 HF 4 WD ( H 4 )  
76741 Abblendscheinwerfer Integrale außer EVO H 1  
76747 Scheinwerferglas für 76741
- 76740 Fernlichtscheinwerfer Integrale außer EVO  
links und rechts gleich
- 76723 Abblendscheinwerfer EVO einzeln
- 76724 Fernlichtscheinwerfer EVO einzeln
- 76711 Scheinwerfer rechts Integrale 8 + 16 V  
76712 Scheinwerfer links Integrale 8 + 16 V
- 76713 Scheinwerfer rechts Integrale EVO 3  
76714 Scheinwerfer links Integrale EVO 3  
( ohne Leuchtweitenregulierung)
- 76721 Scheinwerfer rechts Integrale EVO 3  
76722 Scheinwerfer links Integrale EVO 3  
(mit Leuchtweitenregulierung)



## BLINKLEUCHTEN

- 76728 Blinkleuchte vorn 2000 HF 4 WD Stk  
76717 Blinkerglas vorn 2000 HF 4 WD Stk.
- 76718 Blinkleuchtenkappe Integrale außer EVO  
76738 Schrauben für Blinkerglas 76718 Satz pro Leuchte
- 76716 Blinkleuchte vorn links  
Integrale 8 + 16 V außer EVO  
76715 Blinkleuchte vorn rechts  
Integrale 8 + 16 V außer EVO
- 76719 Blinkleuchte vorn rechts EVO  
76720 Blinkleuchte vorn links EVO
- 76727 Blinkleuchte Kotflügel Integrale Stk.  
76725 Blinkleuchte rund im Kotflügel EVO Stk.



## NEBELSCHEINWERFER

76743	Nebelscheinwerfer rechts außer EVO
76744	Nebelscheinwerfer links außer EVO
76746	Nebelscheinwerfer rechts EVO
76745	Nebelscheinwerfer links EVO

## RÜCKLEUCHTEN

76730	Rückleuchte komplett rechts
76731	Rückleuchte komplett links
76735	Rücklichtkappe rechts
76736	Rücklichtkappe links
76737	Schrauben Rücklichtkappe Satz 2 gelb + 2 rot
76760	Rückfahrscheinwerferlampe rechts
76761	Rückfahrscheinwerferlampe links
76739	Rückfahrscheinwerfergläser Satz



## AUßENSPIEGEL

77115	Außenspiegel rechts (Unlackiert)
77116	Außenspiegel links (Unlackiert)
77118	Spiegelglas (re. li. gleich ) Stk.



## SCHEIBENWASCHANLAGE

47680	Wischerarm links EVO 3 vollverkleidet
47681	Wischerarm rechts EVO 3 vollverkleidet
78400	Wischerblätter 8 + 16V Integrale ORIGINAL
78401	Wischerblätter EVO ORIGINAL
77680	Waschwasserbehälter alle ab 86
77681	Wascherdüse für 4 x 6 Schlauch

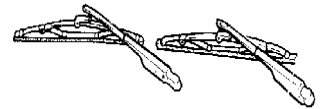

## HECKSPOILER

78070	Dach/Heckspoiler ORIGINAL EVO 3 (Blech) Verstellbar ( Auch zum nachrüsten )
78071	Aufstellwinkel Spoiler 78070 Satz



## KÜHLERGITTER

77024 Kühlergrill komplett ab 86



77025 Kühlergrill komplett Sonderserie  
FINAL EDITION mit Metallgitter



77021 Chromkühlerrahmen alle Integrale  
77020 Kühlergitter Integrale (Schwarz Kunststoff)  
77022 Roter Rahmen rechts Kühlergrill  
77023 Roter Rahmen links Kühlergrill  
77026 Befestigungsklammer für Kühlergitter Stk.

77033 Lüftungsgitter Evo im Kotflügel rechts  
77034 Lüftungsgitter Evo im Kotflügel links



## STOBSTANGEN

77104 Stoßstange vorn Delta 83-5/86  
77105 Stoßstange hinten Delta 83-5/86  
77101 Stoßstange vorn Delta ab 5/86  
77102 Stoßstange hinten Delta ab 5/86

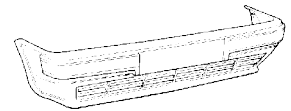

77100 Stoßstange Delta Integrale vorn außer EVO 3  
77099 Stoßstangenträger für 77100  
77106 Stoßstange Delta Integrale hinten außer EVO 3

77107 Stoßstange EVO vorn  
77098 Stoßstangenträger für 77107  
77122 Gitter Stoßstange vorn neben Blinker EVO rechts  
77123 Gitter Stoßstange vorn neben Blinker EVO links  
77108 Stoßstange EVO hinten

## SONSTIGE KAROSSERIEANBAUTEILE

77700 Aufstelldämpfer für Heckklappe Stk.

77110 Fensterkurbelautomat vorn re. mechanisch  
77111 Fensterkurbelautomat vorn li. mechanisch  
77112 Fensterkurbelautomat hi.re. mechanisch  
77113 Fensterkurbelautomat hi.li. mechanisch

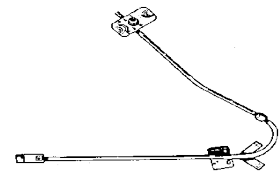

77114 Fensterkurbelautomat vorn li. elektrisch  
mit Motor  
77109 Fensterkurbelautomat vorn re. elektrisch  
mit Motor

77250 Innenradkasten EVO rechts 2 Teile  
77251 Innenradkasten EVO links 2 Teile

77035 Kennzeichenträger hinten ( Kunststoffwanne )

77620 Befestigungsklammer Schweller Integrale Stück

77621 Aufnahme Haubenaufsteller in der Haube

77622 Drehlager Haubenaufsteller im Kotflügel

77623 Befestigungsklammer Haubenaufsteller Kotflügel

77625 Türverkleidungsklammer Stück



## TÜRGRIFFE SCHLÖSSER

77131 Schließzylinder Satz Integrale  
(Türen / Heckklappe / Tankklappe / Handschuhfach)

77132 Schließzylinder Satz Integrale  
(Türen / Heckklappe / Handschuhfach)

77140 Türgriff vorn rechts

77141 Türgriff vorn links

77142 Türgriff hinten rechts Integrale

77143 Türgriff hinten links Integrale

77144 Türgriff hinten rechts EVO

77145 Türgriff hinten links EVO

77146 Heckklappengriff

## TEPPICH / HUTABLAGE

77822 Hutablage EVO

78020 Teppichbodeneinsatz schwarz außer Kat.

78021 Teppichbodeneinsatz schwarz Kat. Modelle



## VERGLASUNG / DICHTUNG

77200 Frontscheibe grün getönt

77201 Frontscheibe bronze getönt

77208 Frontscheibe Solextra blau

77050 Frontscheibendichtung

77051 Heckscheibendichtung

77053 Heckklappendichtung

77055 Dichtung Schiebedach

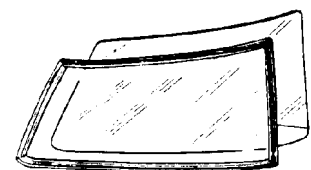

## KAROSSERIETEILE

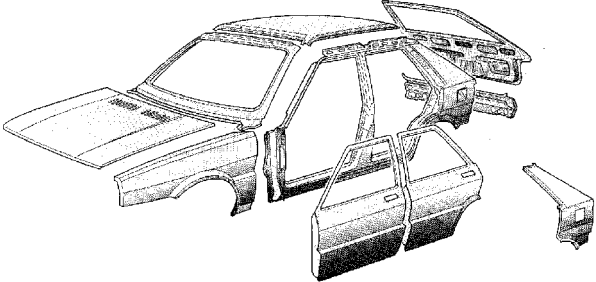
- |   |  |
|---|--|
| <p>77540 Dachhaut ohne Schiebedach</p> <p>77510 Kotflügel vorn rechts<br/>Delta außer Integrale</p> <p>77511 Kotflügel vorn links<br/>Delta außer Integrale</p> <p>77515 Kotflügel vorn links<br/>Integrale außer EVO</p> <p>77514 Kotflügel vorn rechts<br/>Integrale außer EVO</p> <p>77517 Kotflügel vorn links EVO 3</p> <p>77516 Kotflügel vorn rechts EVO 3</p><br><p>77522 Radhaus vorn rechts 1600</p> <p>77523 Radhaus vorn links</p> <p>77519 Radhaus vorn rechts Integrale außer EVO</p> <p>77518 Radhaus vorn links Integrale außer EVO</p><br><p>77505 Seitenteil hinten rechts Integrale</p> <p>77506 Seitenteil hinten links Integrale</p> <p>77507 Seitenteil hinten rechts EVO</p> <p>77508 Seitenteil hinten links EVO</p><br><p>77503 Seitenwand links EVO ( Seitenteil / A,B,C Säule / Schweller )</p> <p>77502 Seitenwand rechts EVO ( Seitenteil / A,B,C Säule / Schweller )</p><br><p>77450 Schweller rechts Integrale</p> <p>77451 Schweller links Integrale</p><br><p>77530 Tür vorn rechts alle ab 86</p> <p>77531 Tür vorn links alle ab 86</p> <p>77532 Tür hinten rechts außer Integrale</p> <p>77533 Tür hinten links außer Integrale</p> <p>77534 Tür hinten rechts Integrale</p> <p>77535 Tür hinten links Integrale</p> <p>77536 Tür hinten rechts EVO</p> <p>77537 Tür hinten links EVO</p><br><p>77521 Heckklappe ab 86</p><br><p>77501 Motorhaube EVO 3 ohne Lüftungsgitter</p> <p>77011 Lüftungsgitter Haube vorn oben EVO 3</p> <p>77012 Lüftungsgitter Haube vorn unten EVO 3</p> <p>77013 Lüftungsgitter Haube vorn links EVO 3</p> <p>77014 Lüftungsgitter Haube vorn rechts EVO 3</p><br><p>77500 Motorhaube 16 V Integrale Ohne Gitter</p> <p>77015 Lüftungsgitter 16 V Haube oben</p> <p>77016 Lüftungsgitter 16 V Haube unten</p><br><p>77525 Frontblech außer Allrad</p> <p>77526 Frontblech Integrale außer EVO</p> <p>77527 Frontblech EVO</p><br><p>77529 Frontblech Traverse unten alle Integrale</p> |  |
|---|--|

## LITERATUR

- 78091 Werkstatthandbuch 4 WD / 8V /16 V Integrale  
600 Seiten (Kopie) im Ordner
- 78092 Ergänzung zu Werkstatthandbuch 78091  
für EVOLUZIONE ca 600 Seiten (Kopie) im Ordner
- 78093 ABARTH Ersatzteilkatalog Rally Fahrzeuge  
Gruppe A + N 1. und 2. Serie ( Kopie )  
mit Explosionszeichnungen ca. 170 Seiten
- 78089 Katalog EVO komplette Explosionszeichnungen  
155 Seiten
- 78121 Betriebsanleitung Grundbuch 110 Seiten
- 78122 Betriebsanleitung Ergänzung 16 V /8V kat
- 78123 Betriebsanleitung Ergänzung EVO
- 78120 Betriebsanleitung 16 V Kat. 125 Seiten



78121



78122



78123



78120

- 318094 ABARTH CAR Memories japanisch 240 Seiten
- 78094 Buch " DELTA HF Integrale " 103 Seiten
- 78088 Buch Lancia Competizione 192 Seiten  
(italienisch)
- 78080 Buch LANCIA DELTA Integrale 198 Seiten  
sehr schön, viele Bilder .( deutsch )

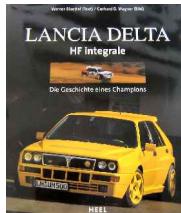

78080

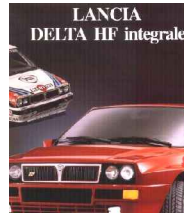

78098



318094



78088

## POSTER

- 80103 Poster 70 x 100 EVO stradale rot
- 80109 Poster 70 x 100 EVO MARTINI



## EMBLEME / SCHRIFTZÜGE

48503	HF Emblem EVO gelb rot Kühlergrill (Kunststoff gesteckt paßt an alle Grille)	
48508	HF Emblem FINAL EDITION Kühlergrill (Metall emailliert geschraubt)	
48521	HF Emblem wie 48503 Elefant blau	
48500	LANCIA Wappen Kühlergrill	
48510	LANCIA Wappen Heckklappe	
48514	LANCIA Wappen auf B-Säule	Stk.
48527	Schild HF Integrale Kühlergrill	
48504	INTEGRALE Schriftzug EVO gelb / blau	
48518	Heckemblem 5 WM MARTINI Ausführung	
48520	Heckemblem 6 WM MARTINI Ausführung	
48523	integrale Schriftzug Rand blau MARTINI 5/6	
48536	integrale Schriftzug Rand silber verde york	
48519	Heckemblem HF World Rally Champion	
48506	Heckemblem EVO FINAL EDITION (Rot / Blau / Gelb ) Grafik weicht etwas ab !	
48509	SEDICI Schriftzug Gelb blau auf der Tür ( Klebeschild )	
48511	Schild " LIMITED EDITION " Mittelkonsole mit Graveureinlage für Fahrgestellnummer	
48528	Schild Martini 5 auf der Mittelkonsole	
48529	Schild Martini 6 auf der Mittelkonsole	
48531	Schild Edizione Final Mittelkonsole	
48532	Schild Dealers Collection Mittelkonsole	
48533	Schild Lancia Club Mittelkonsole	
48534	Schild HF Mittelkonsole	

48513 LANCIA Hi Fi Emblem emailliert 40 x 47



48512 LANCIA CLUB emailliert



48530 Schild Club Italia auf Kotflügel vorn



48507 Klebestreifen FINAL EDITION Gelb/Blau/Gelb für Fahrzeugmitte Haube / Dach Satz



48535 Klebestreifen MARTINI 5 EVO ( 10 Teile ) Satz

48516 Klebestreifen MARTINI 6 EVO ( 10 Teile ) Satz

48524 Klebesatz komplett EVO 6 ( 18 Teile ) Satz



48524

48515 LANCIA Wappen blau Folienschnitt ca 40 cm MARTINI Ausführung auf Dach



78073 MARTINI RACING Folie oben Spoiler (schwarz)

78074 MARTINI RACING Folie unten Spoiler (schwarz)

78075 MARTINI RACING Folie oben Spoiler (weiß)

78076 MARTINI RACING Folie unten Spoiler (weiß)

82085 WORLD RALLY CHAMPION Tür Stk.

82091 WORLD RALLY CHAMPION Stoßstange vorn

48525 Aufkleber HF auf C-Säule MARTINI 6

82088 Aufkleber Heckscheibe 6x World Rally Champion



48525



82088

WORLD RALLY CHAMPION

82085 / 82091

MARTINI RACING

78073